

TREBO

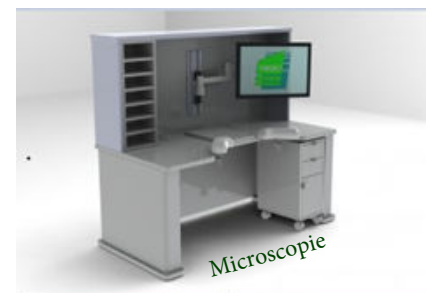
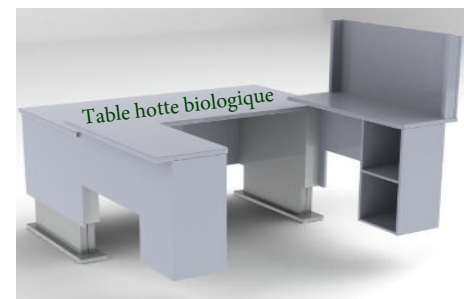
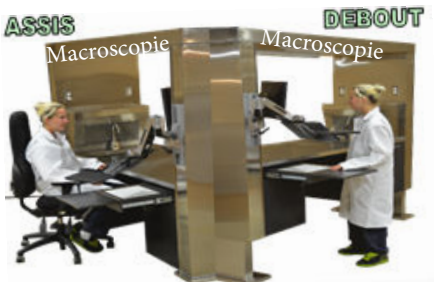

Plus de 35 produits uniques dans le secteur de la santé

Les meubles ergonomiques ajustables TREBO

Intègre un système électrique et mécanique simple sans entretien.

S'installe dans les parois des meubles aux couleurs du client.

Du bout des doigts le système permet un "ajustement personnalisé" de la hauteur des surfaces de travail.

Plusieurs produits dédiés au secteur de la santé

Table pour bloc opératoire ajustable



Table à hauteur réglable pour travailler où vous voulez et à la hauteur qui vous convient

- Pied télescopique ajustable à hauteur variable entre 30 et 43 pouces.
- Lever de levage pneumatique pour un ajustement fluide de la hauteur.
- Aucune source d'alimentation nécessaire.
- Dessus en acier inoxydable pour laboratoire
- Roulettes/avec ou sans frein de 2 1/2po

Poste de macroscopie ajustable



- L'expérience a démontré que la variété d'ajustements possibles de la hauteur de la table a contribué de façon significative à diminuer les postures contraignantes. (ASSTSAS)
- Bonne position d'assise
 - Diminution des maux de dos



Postes de travail ergonomiques santé

Poste de macroscopie



**Aucun
installateur.
Livrez
branchez et
utilisez.
Toutes
ajustables**

Poste de macroscopie

ASSIS

DEBOUT

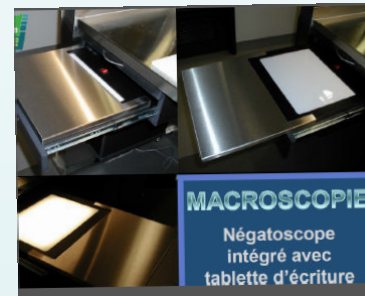

**Négatoscope
intégré avec
tablette d'écriture**

*Le changement de position!!
Diminuer les postures contraignantes
Augmentation de la concentration.
Prévention de maux de dos.*

Surface de travail
augmenté et
facilitante.





TABLES DE MACROSCOPIE



Dans les laboratoires de pathologie, TREBO établit désormais de nouveaux standards. Vous ne trouverez pas l'équivalent sur le marché! Nos tables de macroscopie ont été conçues et développées à partir de prototypes et de simulations avec des technologues, de même qu'autour de l'observation des situations de travail et des opérations d'entretien, avec l'implication directe d'un grand nombre de professionnels en milieu hospitalier. Les tables ajustables TREBO répondent précisément à toutes les exigences modernes en matière d'ergonomie et de santé au travail pour les pathologistes et les technologues médicaux. Précisez-nous vos moindres besoins et nous livrerons un produit qui répond pleinement à vos attentes!

- Plusieurs innovations en instance de brevet
- Meilleure ergonomie en situation de travail pour tous les usagers. Favorise l'adoption de postures de travail sécuritaires
- Disposition optimale du matériel, des équipements et des outils de travail
- Excellent dégagement pour les jambes
- Possibilité de travail assis-debout 26 à 46po 660mm à 865mm
- Système de ventilation permettant de maximiser la captation des vapeurs à la source. Exposition réduite aux substances toxiques
- Tous les systèmes sont installés et testés en usine
- Supports indépendants faciles à ajuster pour l'écran plat et le clavier
- Support de clavier unique permettant une manipulation aisée de la souris
- Récupérateur de formol intégré avec avertisseur de remplissage et système de vidange facilité
- Entonnoir anti-retour avec trémie amovible
- Poubelle ventilée
- Éclairage DEL supérieur atténuant les ombres et réduisant la fatigue (luminosité de 1500 à 2000 lux sur le plan de travail)
- Tablettes rétractables et négatoscope intégré
- Douchette de rinçage avec pédalier facilitant le nettoyage de la surface de travail tout en réduisant les risques de contamination.
- Conception de type « Plug 'n Play »; installation, déplacement et raccordement rapide sans l'intervention d'ouvriers spécialisés
- La configuration, les dimensions, les options et accessoires que vous désirez

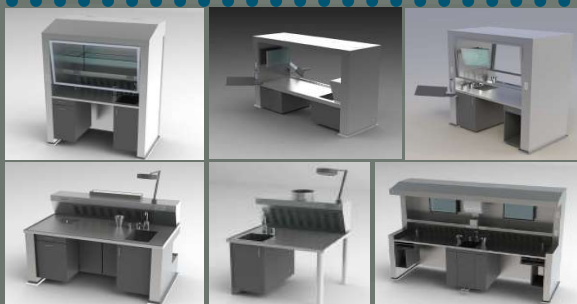
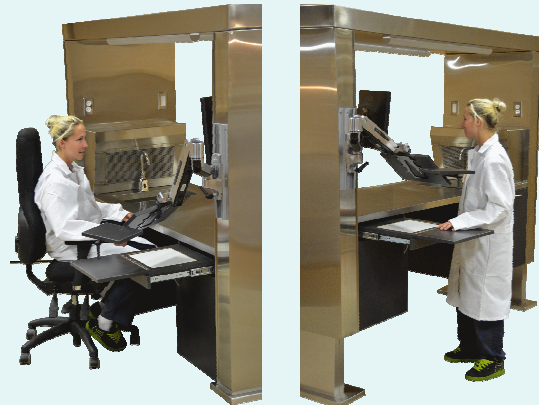
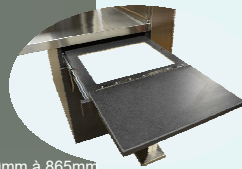



100% adaptable 100% adapté
581-383-5236

TABLES DE MACROSCOPIE

IMAGINEZ VOTRE POSTE DE TRAVAIL ET NOUS LE FABRIQUERONS!

Tables de macroscopie simples



Tables de macroscopie doubles (face-à-face)



Tables de macroscopie doubles (côte-à-côte)



Tables pour laboratoire de transition

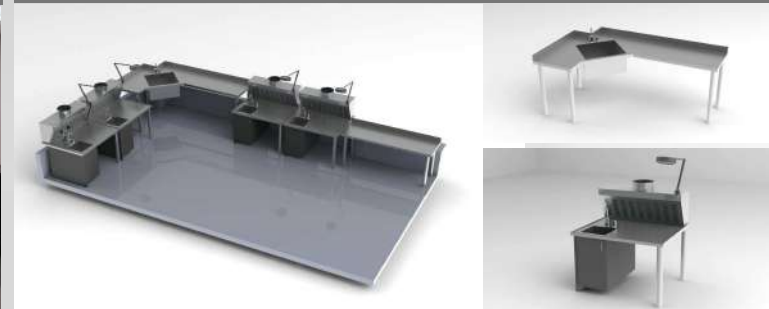

Tables avec confinement (congélation)



Aménagement en U

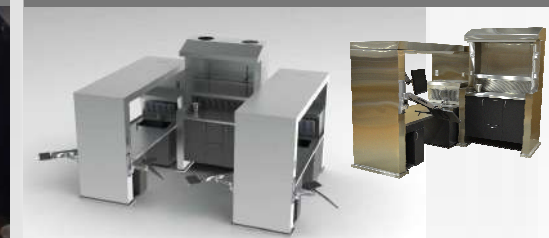

Les tables de macroscopie TREBO peuvent être équipées d'une foule d'accessoires utiles au travail des pathologistes et des technologues, en fonction de leurs besoins, habitudes et préférences. En plus des accessoires disponibles en option présentés ici, de nombreux autres peuvent être disponibles sur demande. Parlez-en avec nos représentants. Notre équipe sera heureuse de vous proposer les meilleures solutions pour répondre à vos attentes et faciliter votre tâche au quotidien.

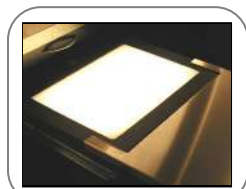

Négatoscope rétractable intégré



Tablette d'écriture rétractable



Entonnoir anti-retour avec trémie amovible



Protecteur anti-éclaboussures



Lampe-loupe

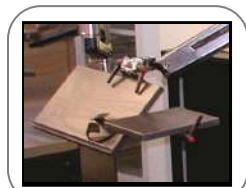

Supports clavier-souris indépendants

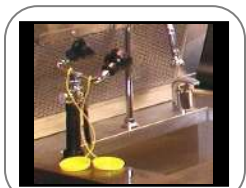

Douche oculaire



Distributeur de papier à main



Distributeur de savon à main

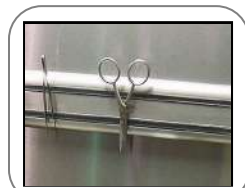

Barre aimantée pour instruments



Tablettes amovibles en verre ou en inox



Distributeur de papier à main



Plateau à instruments rétractable

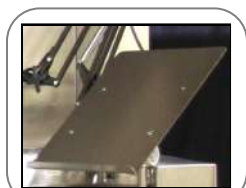

Support à documents



Douchette de nettoyage



Réservoir de formol de 20 litres



Broyeur à déchets commercial 1 HP



Bras articulés pour moniteur et clavier



Bras articulé pour caméra



Robinet à contrôle infrarouge



Distributeur de gants



Contrôle au pied eau chaude - eau froide



Classeur de documents



Ports de communication



Poubelle ventilée intégrée



Luminaire LED haute intensité avec ou sans rhéostat



Sources diverses d'éclairage d'appoint



Planche de découpe



Règle amovible en inox (po/cm)

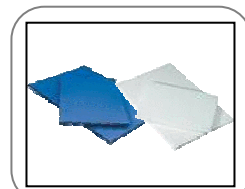
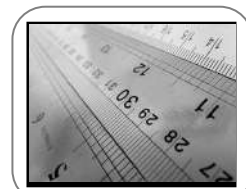

Bacs de rangement en acrylique ou en inox

Les tables de macroscopie TREBO sont conçues selon une approche de fabrication sur mesure, de façon à s'adapter pleinement à la configuration des lieux et aux besoins des pathologistes et des technologues, que ce soit dans des facilités existantes ou dans de nouveaux locaux.

Construction

- Plan de travail renforcé en acier inoxydable 316L, fini 4, avec rebord marin. Bâti et pattes en acier inoxydable 304L, fini 4. Compartiments inférieurs en stratifié ChemTop pour laboratoires (disponible en acier inoxydable si requis), avec vaste espace pour les jambes sous la table.
- Évier en acier inoxydable 316L, fini 4, intégré au plan de travail. Localisation à gauche, à droite ou au centre de la table, selon le modèle et les besoins. Dimensions standards de 11" x 17" ou selon les requis de l'établissement. Crépine incluse.

Système d'ajustement de la hauteur

- Postes assis-debout ajustables de 26 à 46 (660mm à 865mm) pouces; ajustement électrique à commande numérique avec mémoire de positions.
- Verins « heavy duty » de type industriel, puissants et silencieux, sans entretien; effort: max 4000 N (900 livres-force chacun).
- Approuvé selon normes EN 60335-1 et UL 962

Plomberie

- Robinet en col de cygne fini chrome avec commande à infrarouge (main libre), commande manuelle unique eau chaude/froide et cartouches de céramique. Certifications : NSF/ANSI 61, ASME A112.18.1 / CSA B125.1, UL 1951, California CEC-400 (Power Supplies), NSF/ANSI 372 (Lead Content), California Energy Commission CEC-400 (Plumbing).
- Contrôle au pied en option – Robinet en col de cygne fini chrome avec commande manuelle unique eau chaude/froide, cartouches de céramique et tuyaux flexibles en acier inoxydable. Pédalier à double valve ½" NPT monté au plancher avec cartouches de céramique. Cuivre plaqué chrome. Certifications: NSF/ANSI 61, ASME A112.18.1 / CSA B125.1, Low Lead Content (0.25% Max), Commonwealth of Massachusetts, BAA/ARRA, NSF/ANSI 372 (Lead Content), California Energy Commission CEC-400 (Plumbing).
- Douchette de nettoyage en acier inoxydable en option, avec bouton poussoir et tuyau flexible ½" NPT en acier inoxydable de 36 pouces. Aérateur intégré avec débit de 2,2 GPM (8,3 litres/min). Certifications : BAA/ARRA, California Energy Commission CEC-400 (Plumbing), ASME A112.18.1 / CSA B125.1, NSF 61 - Section 9, NSF 372 (Low Lead Content), EPA 2005 Non-Compliant (PRSV).
- Réseau interne d'alimentation en eau : tuyaux en polyéthylène réticulé (PEX) ½" 100 PSI à 82 degrés celsius (180 degrés F), avec valves eau chaude/froide intégrées.
- Boîtier métallique d'alimentation eau chaude/eau froide à l'arrière de la table, avec valves et anti-béliers intégrés, pour un raccordement facile et rapide aux installations de l'établissement. Listé cUPC et ASSE. Conforme à la norme ASTM F1807 PEX.
- Tuyaux souples de raccordement de 3/8" en polymère tressé renforcé résistant à la corrosion des produits chimiques forts. Écrous en acier inoxydable à filetage profond, pour des raccords rapides et fiables. Certifications : IAPMO listed to ASME A112.18.6 / CSA B125.6 (File # 0452), CSA listed to ASME A112.18.6 / CSA B125.6 (File # 204593), No-Lead product CSA listed to Low-Lead Content Certification Program – Plumbing Products Class 6853-01.
- Système d'évacuation des eaux usées constitué de tuyaux et raccords de 1½ po (40mm) pour laboratoires avec joints à assemblage mécanique (sans colle). Tuyauterie en polypropylène SCH40 IPS ignifuge résistant aux acides résiduels avec une plage de température de service de -10°F (-23°C) à 212°F (100°C). Certifications : Approbation NSF type 1 et SBCCI, Enregistrement IAPMO et certification CSA, Conformité aux normes ASTM F1412, D4101, D635 et CSA B181.3. Excellente résistance à un large éventail de produits chimiques dont le pH varie de 1 à 13. Guide de résistance chimique disponible sur demande.

Électricité

- 110-120V, 60Hz, 20 amps; Requier un circuit indépendant de 15 amp pour prises GFCI (Ground Fault Current Interrupter).
- Fiche de branchement standard à l'arrière de la table.
- Prises GFCI à limiteur de surtension et prise intégrée au compartiment pour ordinateur. Approuvées UL 498, UL 943 et CSA.

Éclairage

- Luminaire à DEL haute intensité 50000 heures, avec rhéostat offert en option.
- Luminosité de 1500 à 2000 lux en présence ou non de l'utilisateur.
- Possibilité d'ajouter diverses formes d'éclairage d'appoint si requis.

Récupération du formol

- Bidon rectangulaire de 20 litres (5 gallons) en polyéthylène de haute densité résine translucide) pour laboratoires, avec bouchon fileté et bec verseur mâle de ¾ de pouce. Conforme aux normes de la FDA (USA Food and Drug Administration).
- Alarme de trop-plein.
- Pompe de vidange du formol usé de 0,10HP d'une capacité de 360GPH (1636 litres/h). Tuyau de vidange inclus.
- Entonnoir anti-retour avec trémie amovible disponible en option. Réduit les risques d'éclaboussures et de débordement.

Ventilation

- Rencontre les recommandations de l'ASSTAS et les normes de ventilation des laboratoires ASHRAE et ANSI/AIHA Z9.5 – 2003.
- Ventilation de type backdraft ou sidedraft / lateral draft, selon le modèle; 2 conduits flexibles de 10 po inclus pour raccordement.
- Débit minimum recommandé pour obtenir les vitesses de captation requises : backdraft 500 pcm ; sidedraft/lateral draft : 600 pcm
- Vitesses de captation moyennes observées : backdraft : 115 ppm ; sidedraft/lateral draft : 108 ppm
- Configuration ajustée pour raccordement au plafond, au plancher ou au mur, selon les besoins.

Livraison et facilité d'installation

- Livrée assemblée en une seule pièce, prête au raccordement.
- Conception de type « Plug 'n Play »; installation, déplacement et raccordement rapide sans l'intervention d'ouvriers spécialisés ni de techniciens ou d'installateurs certifiés.
- Se branche au mur par simple fiche électrique dans une prise standard.
- Raccordement de l'égout par simple insertion dans la sortie de l'établissement (possibilité de sortie au mur si requis). Raccordement eau chaude-eau froide avec écrou universel fileté. Raccordement de la ventilation avec conduits flexibles fournis de 10 pouces, selon les requis de l'établissement. Livrée avec câblage de réseau informatique standard ou prise réseau en option.
- La largeur de portes requise est fonction de la largeur de la table commandée.

Accessoires

- Voir la liste des options disponibles.



Ce bras console peut être fixé n'importe où sur le poste de travail, selon les préférences de l'utilisateur. Pliez le clavier vers le haut, faites basculer le bras et déplacez l'écran lorsque vous avez besoin de la surface de votre bureau. Cette station de travail ajustable en hauteur déplace votre clavier et votre écran d'un seul et simple mouvement, rendant ainsi le travail plus confortable sur de longues durées.

- Sûr, facile à utiliser, simple d'installation et fonctionnement sans effort.
- Réglez simultanément et facilement le clavier et les écrans à la hauteur souhaitée pour obtenir un confort ergonomique inégalé.
- Permet un réglage fluide et sans effort des positions du clavier et de l'écran pour une utilisation personnalisée.
- Le bras est doté de points de rotation à 180° pour le réglage latéral, ce qui permet entre autres de plier le bras à plat contre le mur.
- Les surfaces de travail incluses fournissent une grande surface et permettent d'accéder rapidement à une tablette, un téléphone, une tasse de café ou à tout objet dont vous avez besoin.
- Conception ouverte et flexible, qui s'adapte aux nouveaux équipements informatiques.
- Acheminement sûr et discret des câbles.

Caractéristiques techniques

Taille LCD	Poids supporté	Ajustement en hauteur	Inclinaison	Panoramique (droite/gauche)	Rotation	VESA®
≤ 30"	≤ 25 lbs+ 11.3 kg	25"± 64 cm	30°	180°	360° P/L	MIS-D*

Ergotron®

WorkFit-A, Single LCD Mount, LD

Weight Capacity

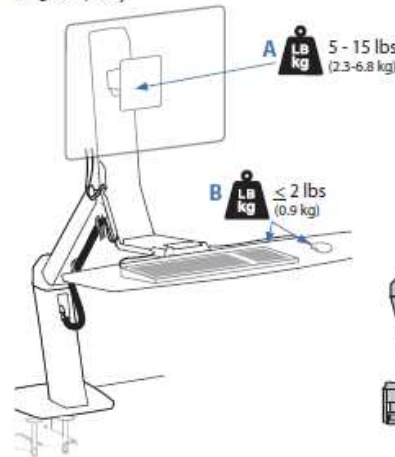

Range of Motion

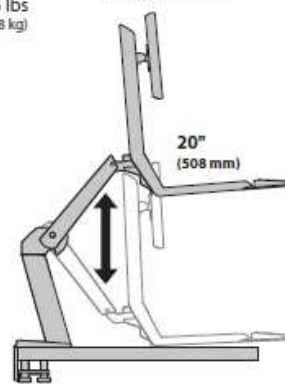

Dimensional & Range of Motion Illustrations

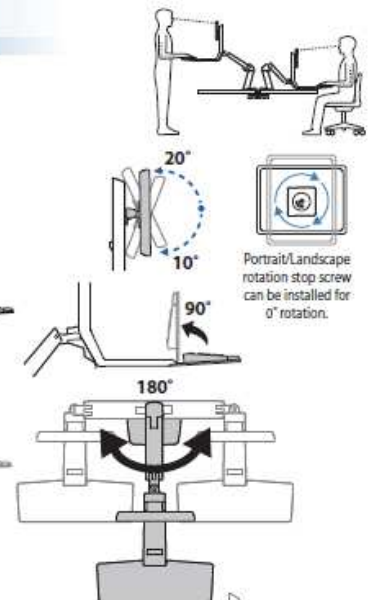

Dimensions

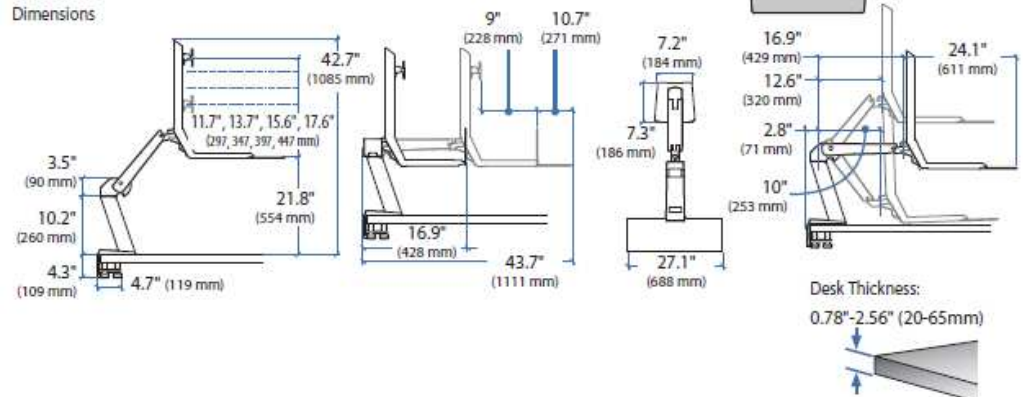



100% adaptable 100% adapté

Pathologie, cytologie et cytogénétique, analyse d'urine, hématalogie, biochimie, microbiologie et autres postes de technologistes en laboratoire.

POSTE DE TRAVAIL POUR MICROSCOPE

Gagnant de la Goutte d'Or 2002 au Centre hospitalier régional de Lanaudière, le poste de microscopie TREBO n'a jamais cessé de s'améliorer depuis. Il offre toutes les possibilités d'ajustements, pour un confort inégalé pour les technologistes qui passent plusieurs heures par jour au microscope.



Support sur glissière permettant de rapprocher le microscope



Hauteur ajustable du bout des doigts, avec appui-bras ajustables dans tous les sens, pour un confort maximal



Travail rapproché en position assise et bien adossée, cou aligné et bras en appui



Bonne accessibilité du matériel de chaque côté du microscope

- Plan de travail rapproché au centre permettant une position plus naturelle lors de l'observation au microscope
- Ajustement électrique de la hauteur de 26 à 34 pouces (660,4mm à 863,6mm)
- Clavier de commande numérique avec mémoire de positions
- Matériaux et assemblage de qualité supérieure avec vaste choix de couleurs
- Surface de travail en stratifié antiacide et antibactérien
- Plusieurs possibilités d'options et de configurations, modèles droits ou en « L »
- Dimensions ajustables selon les besoins
- Capacité portante : jusqu'à 675 livres (337 kg)
- Support à moniteur permet de travailler autant à gauche, à droite ou au centre du module face au microscope.
- Caisson mobile pouvant être placé à droite ou à gauche
- Et de multiples autres possibilités. Contactez-vous pour en connaître davantage

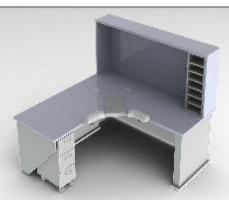
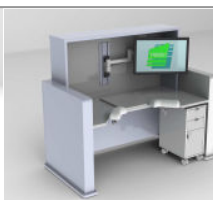

DISPONIBLE
EN VERSION
ASSIS-DEBOUT
26 à 42 po
660,4 à 1067,8mm



Solutions ergonomiques personnalisées

Postes assis-debout pour travail
au microscope ou au binoculaire

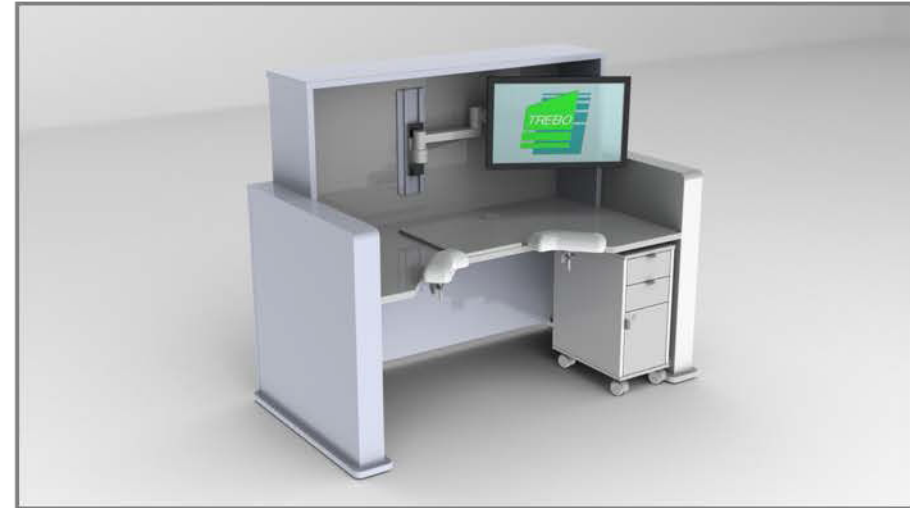

2778 rue De Lasalle Jonquière Qc Téléphone: 581-383-5236
courriel: concept@ctrebotech.ca / luciev@ctrebotech.ca / site:www.trebo.ca



100% adaptable 100% adapté

Nouveau

POSTE DE TRAVAIL 3 PLANS POUR MICROTOME

Unique



Dépasse tous les standards recommandés par l'ASSTSAS pour les hauteurs d'ajustement

Entièrement conçu avec des usagers!

www.ctrebotech.ca
www.trebo.ca

TREBO innove avec ce nouveau poste pour microtome possédant trois plans de travail ajustables en hauteur indépendamment l'un de l'autre, de 26 à 34 po (660mm à 863,6mm). Sa conception permet de saisir et manipuler les outils et les objets en minimisant l'élévation des bras, les croisements de bras et les torsions de dos, afin de prévenir les troubles musculo-squelettiques. Sa configuration en U avec découpe au centre permet un meilleur positionnement au microtome, tout en ayant un accès facile de part et d'autre à la plaque réfrigérante et au bain d'étalement. Ce poste s'adapte à tous les types de microtomes et s'ajuste aisément à chacun de ses usagers.

Adaptez - Ajustez - Modifiez - Transformez - Remaniez - Reconfigurez

Imaginez le poste de travail qui vous convient le mieux, et nous le fabriquerons, sans compromis!!!

Poste 3 plans ajustables pour microtome

Ce poste est disponible avec ou sans panneaux d'intimité. Les nouveaux postes ne comportent plus de patte centrale, offrant un espace maximal pour les jambes.

CARACTÉRISTIQUES

- Ajustement électrique de la hauteur de 26 à 34 pouces (660mm à 863,6mm) avec commande à mémoire de positions

Chaque plan de travail s'ajuste indépendamment à hauteurs différentes pour le microtome, la plaque réfrigérante et le bain d'étalement

Matériaux pour chaque surface massif compact 1" pour hôpitaux

- Bâti en mélamine industrielle 5/8 15,87mm de première qualité
- Bandes de chant: PVC 3mm de couleur assortie
- Niveleurs anti-vibration (heavy duty)
- Appui-bras ajustable disponible en option
- Multiprise informatique
- Capacité portante : jusqu'à 833 livres (407,89 kg) pour chaque plan de travail
- Vaste choix de couleurs
- 1 passe-fils par plan de travail
- Toutes autres configurations et/ou dimensions disponibles sur mesure selon les besoins du client.

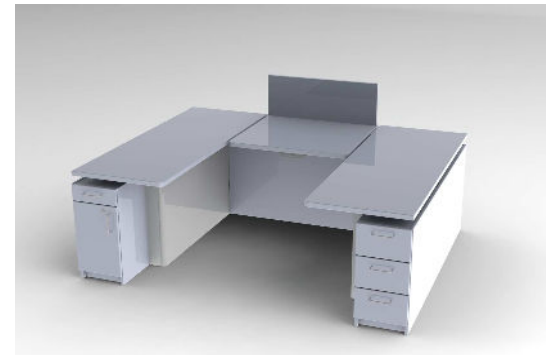
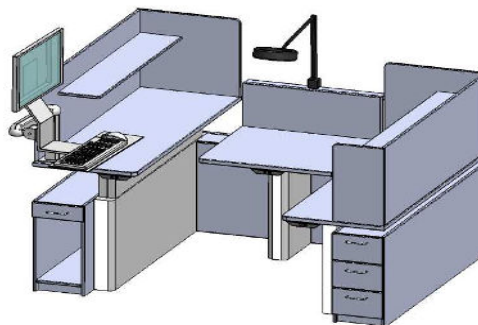
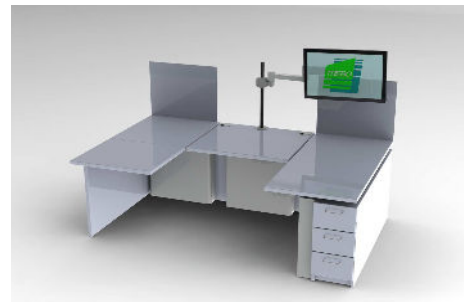
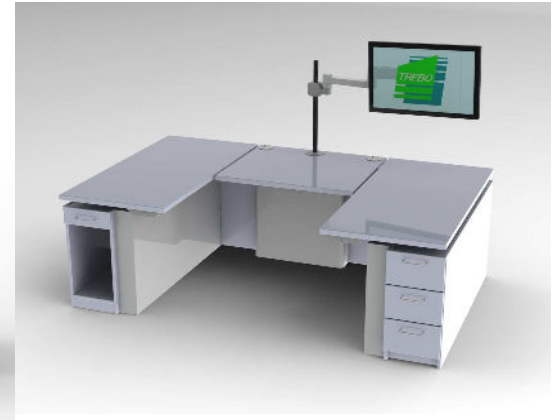

Des études menées dans des bureaux montrent que la productivité augmente de 12 à 18 % suite à une intervention ergonomique dans laquelle les employés bénéficient de postes de travail ergonomiquement bien conçus, alors que les coûts de santé associés à une mauvaise posture ou à du temps perdu diminuent significativement.

Dimensions et configuration ajustées selon vos besoins

Poste 3 plans ajustables pour microtome

(autres types de supports offerts en option)

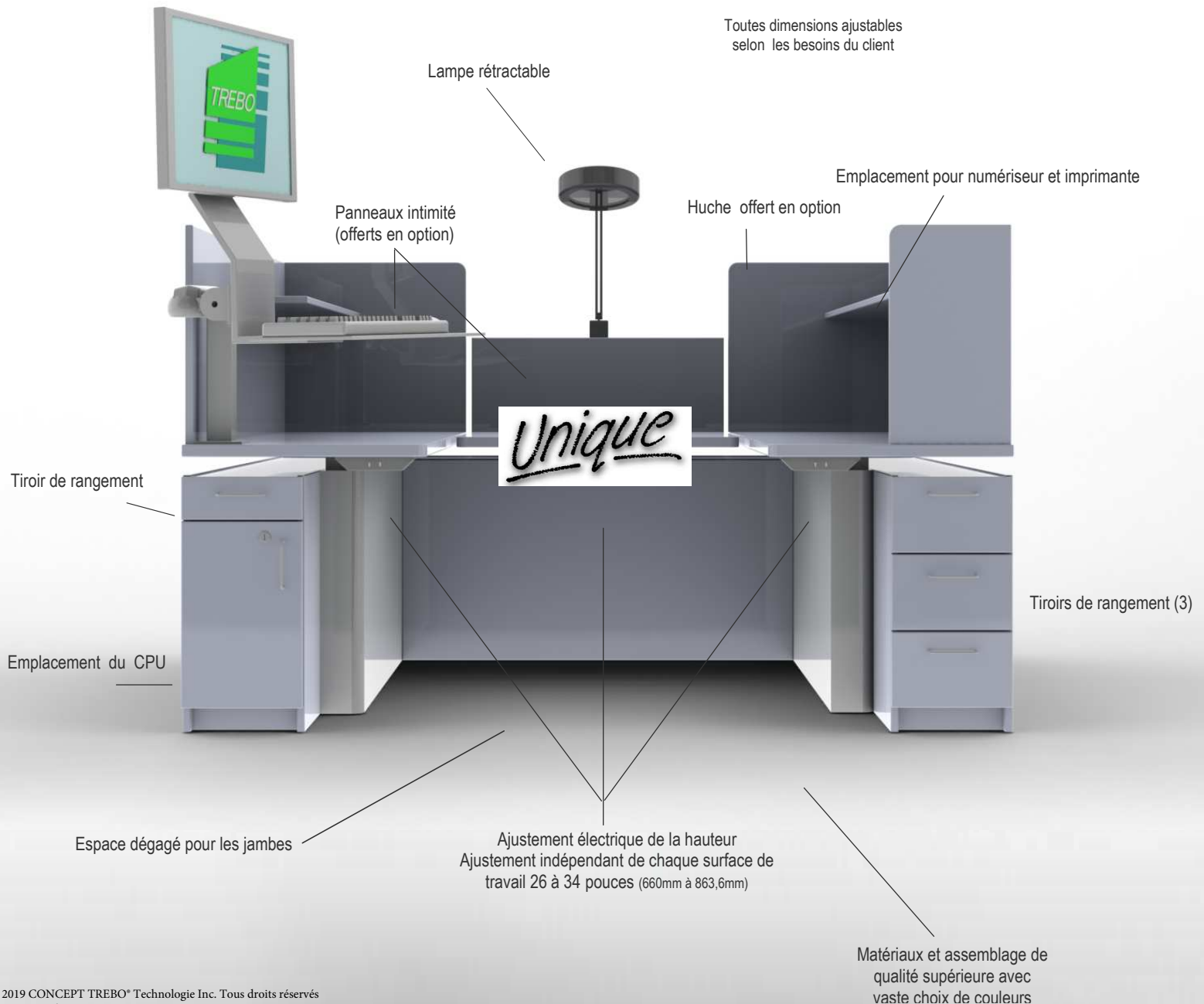

De 26 à 34 pouces, (660mm à 863,6mm) rapidement et sans effort

Les postes de travail TREBO ajustables en hauteur utilisent un système de levage unique à TREBO

(2019 CONCEPT TREBO® Technologie Inc. Tous droits réservés Patent pending CANADA: 3,011,401 / Patent No.: US 10,499,729 B1) Du bout des doigts, en quelques secondes, ce système de levage innovateur permet à l'utilisateur de travailler dans une position ajustée à sa morphologie et à ses préférences. Le poste de travail peut aussi s'adapter à tous les utilisateurs, peu importe leur taille. De nombreuses études et la plupart des experts en santé et sécurité du travail et en ergonomie s'accordent sur les multiples bienfaits des postes ajustables, autant pour l'employeur que pour l'employé. Les postes de travail ajustables TREBO rencontrent les normes nationales et internationales les plus sévères en la matière.

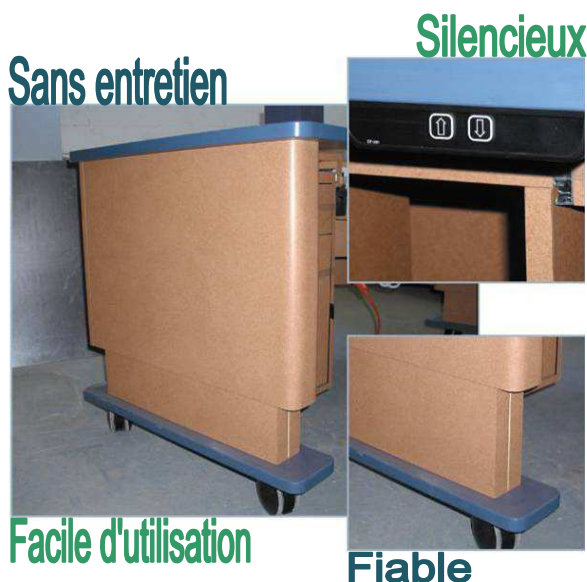

Le système de levage fait appel à des vérins électriques éprouvés de première qualité, sans entretien, exempts d'huiles ou autres contaminants. Hormis les vérins, le système comprend une boîte de contrôle et un pupitre de commande.

VERINS ÉLECTRIQUES

- Verins « heavy duty » de type industriel, puissants et silencieux
- Moteur à aimants permanents 24V
- Effort: max 4000 N en traction et en compression
- Fixation de tige fendue électro-zinguée
- Carter moteur et engrenages en plastique haute résistance
- Indice de protection standard: IPX6
- Interrupteurs fin de course intégrés (non ajustables)
- Tige en Inox haute résistance
- Niveau sonore: 48 dB (A); selon méthode DS/EN ISO 3746, actionneur à vide
- Facteur de service: Max. 10% soit 2 minutes d'utilisation continue suivies de 18 minutes de repos
- Température d'utilisation: de +5°C à +40°C

BOITIER DE CONTRÔLE

- Tension d'alimentation: 120 V ca / 60 Hz ou 230 Vca / 50 Hz
- Gestion du parallélisme optimisée
- Faible niveau sonore et une vitesse constante à l'application
- Transformateur torique compact de forte puissance
- Faible consommation en veille: 0.1 W
- Protection contre les surcharge (EOP: Electronic Overload Protection), pour limitation de courant individuelle
- Facteur de service max. 10 % ~ 6 min. par heure ou 2 min. d'utilisation continue à pleine charge.
- Approuvé selon normes EN 60335-1, UL 962 et en cours d'homologation au standard australien AS/ NZS3197



PUPITRE DE COMMANDE PROGRAMMABLE AVEC AFFICHEUR

- ↑ Montée
- ↓ Descente
- 1 Position mémorisée 1
- 2 Position mémorisée 2
- 3 Position mémorisée 3
- S Enregistrement de position



- Mémorisation de positions
- Afficheur DEL pour indication de la hauteur et aide au diagnostic en cas de problème.
- Température ambiante de fonctionnement: +5°C à +40°C
- Conforme aux normes EN 60335 et UL 962





100% adaptable 100% adapté

Nouveau

POSTE DE TRAVAIL POUR BANQUE DE SANG

Dans les banques de sang, les tables de travail traditionnelles apportent leur lot de malaises aux membres supérieurs et aux épaules pour les technologistes. TREBO s'est attaché à les rendre plus fonctionnels et mieux adaptés aux diverses tâches à effectuer. De forme arrondie, le plan de travail en U de TREBO permet le déplacement d'une tâche à l'autre sur simple rotation de la chaise, de la centrifugation à la saisie de données, diminuant significativement les étirements latéraux et les mouvements de torsion du dos et du cou. Adaptable selon la taille de l'usager, grâce à l'ajustement électrique de la hauteur, la table offre un bon dégagement pour les jambes et un meilleur positionnement pour le pipetage. L'accès aux divers accessoires est aussi largement amélioré, les espaces de travail sont plus grands et les centrifugeuses sont abaissées afin de limiter l'effort des membres supérieurs lors de l'insertion des tubes ou cassettes. La table TREBO pour banque de sang allège la tâche au quotidien!

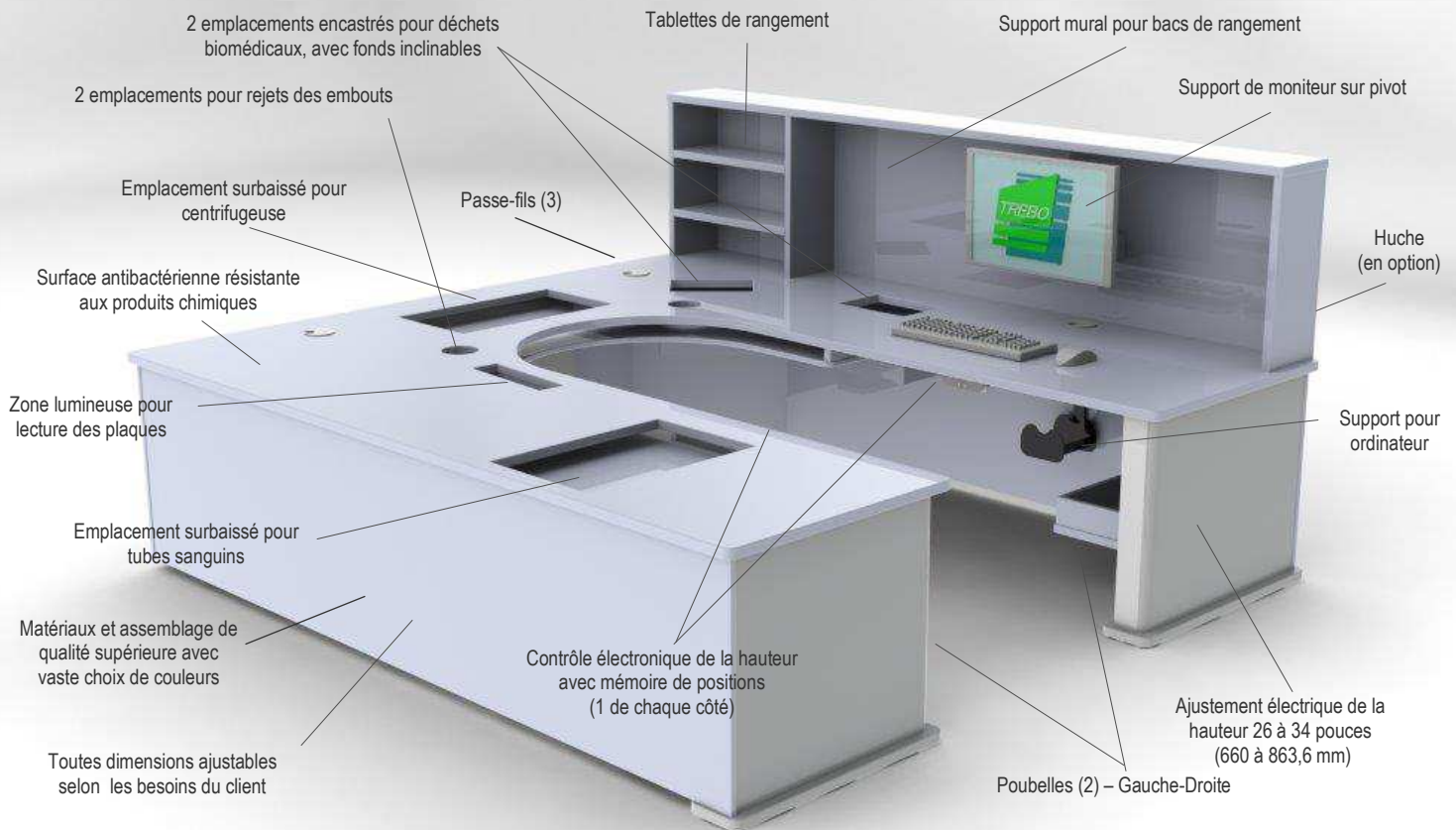

L'abaissement de la centrifugeuse et des tubes sanguins permet d'éviter d'élever les bras lors du pipetage et de la centrifugation.

Le clavier, la souris et le lecteur de code à barres sont mobiles sur le comptoir, ce qui permet à chacun de placer ces accessoires à la distance qui lui convient, plus proches si la saisie est faite au clavier ou plus éloignés si des notes manuscrites sont prises.

Poste de première génération réalisé à l'Hôpital de Gatineau



Les meubles ergonomiques ajustables TREBO

- ❖ Intègre un système électrique et mécanique simple sans entretien.
- ❖ S'installe dans les parois des meubles aux couleurs du client.
- ❖ Du bout des doigts le système permet un "ajustement personnalisé" de la hauteur des surfaces de travail.
- ❖ **Plusieurs produits dédiés au secteur de la santé**

Primés sur plusieurs tribunes, les produits TREBO sont construits avec les meilleurs matériaux et sont conçus pour durer.

Toutes les tables TREBO ont été conçues, développées et éprouvées conjointement avec des ergonomes et des usagers en milieu hospitalier, afin de répondre de manière optimale à toutes les contraintes de santé et sécurité au travail rencontrées par les technologues médicaux dans leurs tâches quotidiennes.



UNE CLIENTÈLE FIDÈLE ET DIVERSIFIÉE

Solutions ergonomiques
pour clients exigeants



Centre hospitalier universitaire (CHU) Ste-Justine
Centre hospitalier universitaire de Montréal (CHUM)
Centre hospitalier universitaire de Sherbrooke (CHUS)
Centre universitaire de santé McGill (CUSM)
Hôpital de Gatineau
Hôpital de Granby
Hôpital régional de Lanaudière
CSSS Roussillon Haut Richelieu
Hôpital de Montréal pour enfants
Hôpital de La Baie
Hôpital Pierre-Boucher
Hôpital Anna-Laberge
Cité de la santé de Laval
Hôpital de Havre St-Pierre
Hôpital de Rouyn-Noranda
CSSS Vallée-de-l'Outaouais
Hôpital de Hull
Hôpital de Bromont
Hôpital Royal-Victoria
Hôtel-Dieu de Sorel
Centre hospitalier Angrignon
St. Martha's Hospital, NS
Richmond Hospital, NS
North York Hospital, ON
Grand River Hospital, ON
Cobequid Hospital, NS
Lions Gate Hospital, BC

CENTRES DE PRÉLÈVEMENTS:

Clinique vaccination/dépistage-Valléfield
Clinique vaccination-Mercier
Clinique vaccination-Vaudreuil-st-Charles
Clinique vaccination -Candiac
Centre prélèvement La Gappe Gatineau

AUTRE:

CSST
IRSST
ASSTSAS
Hydro-Québec
Rio Tinto Alcan
Ville de Québec
Centrale 911 de Saguenay Centrale 911 de
Repentigny Elkem Metal
Canmec
BFC Bagotville
Cégep de Jonquière
MRNF Bas St-Laurent
MAPAQ
Pêches & Océans Canada Sécurité publique de
Saguenay Brassard Buro
Blackburn & Blackurn
MES Industries

L'Avantage TREBO

Ergonomique

Ajustable

Sans entretien

Garantie de 2
ans sur le
système de
levage

Brevet:

Patent pending: Canada 3,011,401

Patent No.: US 10,499,729 B1

Tous produits
disponibles
sur mesure



Hauteur ajustable du bout des doigts course de:
8 ou 16" (20,32 ou 40,64cm)



Capacité autoportance
de 815.78kg (1666lbs)

OPTMQ
Ordre
Professionnel
des
Technologistes
Médicaux du
Québec
décérne:



La Goutte
d'Or

- En 2002 pour la **table de microscopie**
- En 2012 pour la **table de macroscopie**



La goutte
argent:

- En 2006 pour la **table de Hotte Biologique**

Tous les produits
ont été
développés en
situation de
travail avec le
concours des
usagers et
d'ergonomes en
milieu hospitalier

Poste de microscopie



Partout où on travaille au microscope
« TREBO peut offrir des solutions
adaptées performantes »



Table de microscopie assis/debout:

- ❖ Permet de changement de position.
- ❖ Soulage les maux de dos et de cou.
- ❖ Réactive la circulation sanguine.
- ❖ Augmentation de la concentration.



Les appuis bras ajustables en angle
et en hauteur
facilitent le positionnement pour le
confort
Évite les douleurs aux épaules et
aux coudes.



Poste de microscopie ergonomique



L'ajustement électrique de la table permet:

- Le repositionnement de l'utilisateur.
- Minimise les maux de dos.
- Diminue la fatigue causé par une position statique.

Avec l'ajustement

- Le plateau rétractable facilite le repositionnement
- Pour la lecture au microscope
- Minimise les maux au cou
- Aide à repositionner le dos.





➤ Hôpital de Gatineau



Le confort du face-à-face pour gaucher/droitier

- Ajustement facile et rapide selon la taille de l'utilisateur
- Poubelle aussi bien à droite qu'à gauche
- Concept arrondi très fonctionnel, pour plus de fluidité lors du déplacement du patient au matériels requis.



Poste de réception des échantillons



➤ Centre hospitalier
de Gatineau

Poste 3 plans ajustables de microtomie

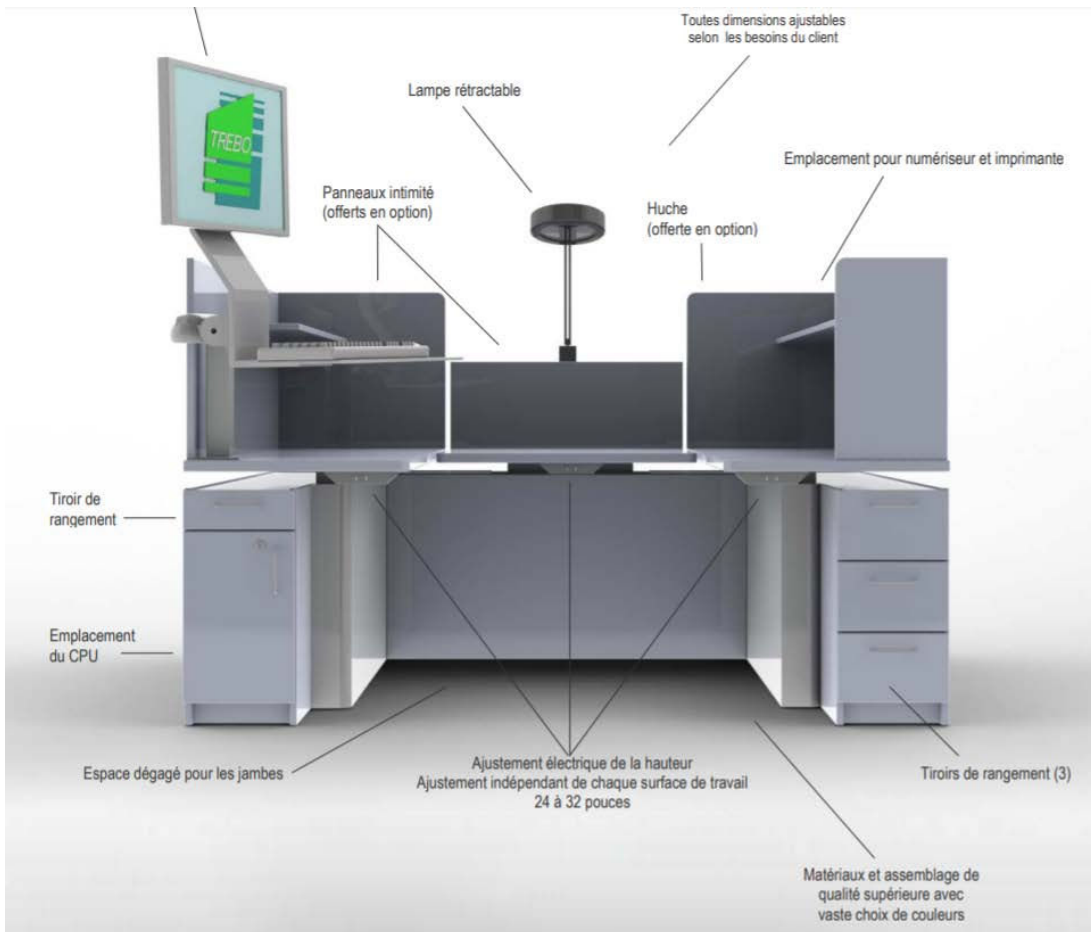

Avantage gaucher/droitier
Surfaces ajustables indépendante.
Bain d'eau abaissé
Microtome facile à ajuster
Réduit l'élévation des épaules
Accessoires facile à atteindre.
Augmentation de la production
Diminution des risques de lésions professionnelles.

Les commentaires de professionnels

Je peux maintenant travailler le dos continuellement bien appuyé et les pieds par terre. Je peux faire plein de mouvements qui étaient impensables auparavant. Tout est beaucoup plus facile. On est beaucoup moins fatigué à la fin d'une journée de travail. Il y a plein de mouvements qu'on faisait avant et qui n'étaient pas normaux. Tous nos mouvements ont été soigneusement analysés et maintenant on fait des mouvements normaux. Mon poste de travail est totalement optimisé et 100% ergonomique. »

- Utilisateurs, Travail sous hotte biologique, Centre hospitalier Anna-Laberge

**L'expérience a démontré que la variété d'ajustements possibles de la hauteur de la table a contribué de façon significative à diminuer les postures contraignantes.
(ASSTSAS)**

Dans plusieurs établissements, les tables ajustables sont aujourd'hui considérées aussi importantes que tout autre équipement de laboratoire.

(ASSTSAS)



Secteur de la santé
Poste d'analyse d'urine



- **La facilité d'ajustement de la hauteur de la table permet de réduire les élévations des épaules et des membres supérieurs des travailleurs.** *(Association Paritaire pour la Santé, Sécurité des Travailleur dans le Secteur Affaires Social)*
- **L'expérience a démontré que la variété d'ajustements possibles de la hauteur de la table a contribué de façon significative à diminuer les postures contraignantes.** *(ASSTSAS)*
- **Dans plusieurs établissements, les tables ajustables sont aujourd'hui considérées aussi importantes que tout autre équipement de laboratoire.** *(ASSTSAS)*
- **Les surfaces de travail ajustables en hauteur constituent une option ergonomique avantageuse et un atout indéniable pour les postes polyvalents utilisés par différentes personnes, de taille et de morphologie différentes.** *(Institut de Recherche pour la Santé et la Sécurité des Travailleurs)*